

Varenummer: 12512600050100  
Beskrivelse: KLEE-coil 512 600 050.100  
M5 Hærdet, forz.

## Mål

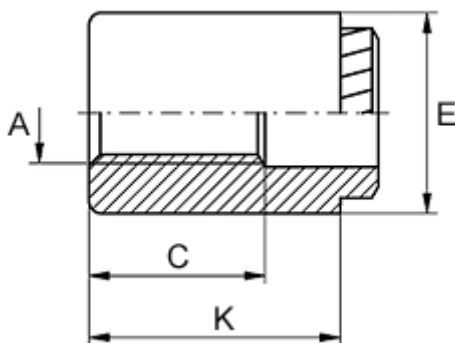

Gevindlængde C	= 9
Huldiameter +0,1	= 6.8
Højde K	= 12
Indvendigt gevind A	= M5
Min. materialetykkelse	= 1.5
Mindsteafstand til kant	= 4.1
Udvendig diameter E	= 9